

BETRIEBSANLEITUNG

Luftreiniger LR 50

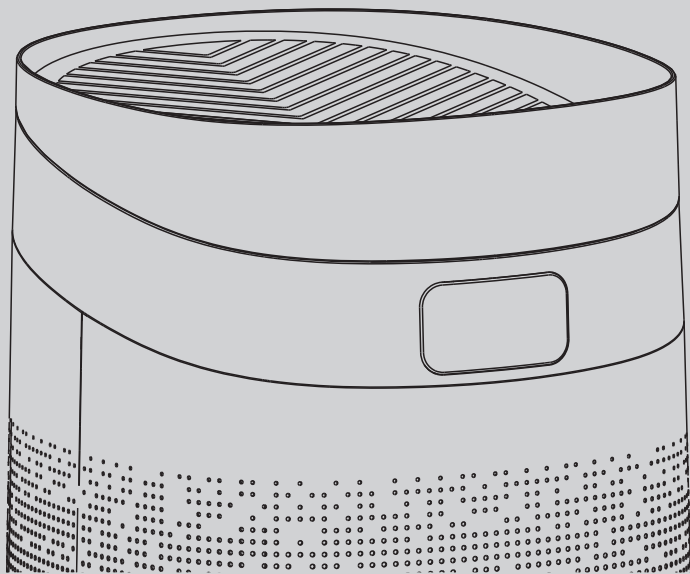

Perfektion aus Prinzip.



EG - KONFORMITÄTS - ERKLÄRUNG

im Sinne der EG - Richtlinie Maschinen 2006 / 42 / EG

Anhang II A

Die Bauart der Maschine

- Ortsveränderliche Luftreiniger.
- Hersteller Hans Wilms GmbH & Co. KG
Erftstr. 34
D - 41238 Mönchengladbach

Bezeichnung:

- LR 50

ist entwickelt, konstruiert und gefertigt in Übereinstimmung mit der oben genannten Richtlinie und der Niederspannungs-Richtlinie 2014 /35/ EU, und der EMV Richtlinie 2014 /30/ EU.

Folgende harmonisierte Normen sind angewandt:

- DIN EN 61000-3-2 Elektromagnetische Verträglichkeit
- EN 60335-1 Sicherheit elektrischer Maschinen
- EN 60335-2-65 Sicherheit elektrischer Geräte
- EN 62233 Verfahren zur Messung elektromagnetischer Felder
- EN 55014-1/2 Elektromagnetische Verträglichkeit
- EN 61000-3-2/3 Elektromagnetische Verträglichkeit
- DIN EN 301489-1/-17 Elektromagnetische Verträglichkeit
- EN 300328 Breitband Übertragungssysteme
- EN 62311 Elektrische und elektronische Einrichtungen

Mönchengladbach,
25.04.2022



Geschäftsführender
Gesellschafter

Ort, Datum

Rechtsverb. Unterschrift

Angaben zum Unterzeichner

Inhaltsangabe

Sicherheitshinweise	1 - 2
Produktübersicht	3
Technische Daten	4
Betriebsanleitung	5 - 9
Wartung	10
Fehlerbeseitigung	11
Umweltschutz und Recycling	12
Ersatzteilliste	13 - 14
Explosionszeichnung	

Sicherheitshinweise

Vor der ersten Inbetriebnahme bitte diese Anleitung sorgfältig durchlesen.

Gefahr

1. Um einen elektrischen Schlag oder Feuer zu verhindern, halten Sie Flüssigkeiten oder auch brennbare Reinigungsmittel vom Gerät fern.
2. Versprühen Sie keine brennbaren Flüssigkeiten in der Nähe des Gerätes.

Warnung

1. Vor dem Anschluss des Gerätes bitte das Typenschild mit der örtlichen Versorgungsspannung vergleichen.
2. Bei beschädigtem Zuleitungskabel muss dieses durch eine Fachkraft ersetzt werden.
3. Das Gerät nicht benutzen, wenn das Zuleitungskabel, das Gerät selber, oder der Anschlussstecker beschädigt sind.
4. Den Luftein- und Auslass nicht blockieren.
5. Keine Fremdkörper in das Gerät einführen.
6. Personen mit körperlichen oder geistigen Behinderungen sowie Kinder, sollten das Gerät nur unter Aufsicht bedienen.

Sicherheitshinweise

1. Dieses Gerät kann nicht das normale Lüften, oder das tägliche Staubwischen ersetzen, oder auch nicht Küchendämpfe beseitigen.
2. Überprüfen Sie die korrekte Verbindung zur Steckdose.
3. Keine Gegenstände auf oder über dem Gerät lagern.
4. Benutzen Sie das Gerät nur auf einer flachen ebenen Oberfläche.
5. Halten sie rund um das Gerät 30 cm Abstand zu Wänden oder Gegenständen und mindestens 50 cm über dem Gerät.
6. Benutzen Sie das Gerät nicht unterhalb einer Klimaanlage, damit kein Kondensationswasser in das Gerät laufen kann.
7. Stellen Sie sicher, dass der Filter ordnungsgemäss eingebaut und die hintere Abdeckung richtig geschlossen ist, bevor Sie das Gerät einschalten.
8. Benutzen Sie nur für das Gerät zugelassene Originalfilter.
9. Benutzen Sie den Filter nicht für andere Einsatzzwecke, um Beschädigungen zu vermeiden.
10. Schlagen Sie nicht mit harten Gegenstände gegen das Gerät, insbesondere nicht auf den Luftauslass und den Lufteinlass.
11. Stecken Sie keine Finger oder andere Gegenstände in den Luftauslasseinlass, um physische Schäden zu vermeiden.
12. Verwenden Sie dieses Gerät nicht, wenn Sie ein Insekten-Abwehrspray für den Innenbereich verwenden oder in einem Bereich mit brennbaren Gasen oder chemischen Dämpfen.
13. Stellen Sie sicher, dass das Gerät vom Stromnetz getrennt ist, bevor Sie es bewegen, reinigen oder den Filter warten oder austauschen.
14. Ziehen Sie den Netzstecker, bevor Sie das Gerät bewegen. Ziehen Sie nicht am Kabel, um das Gerät zu bewegen.

Produktübersicht

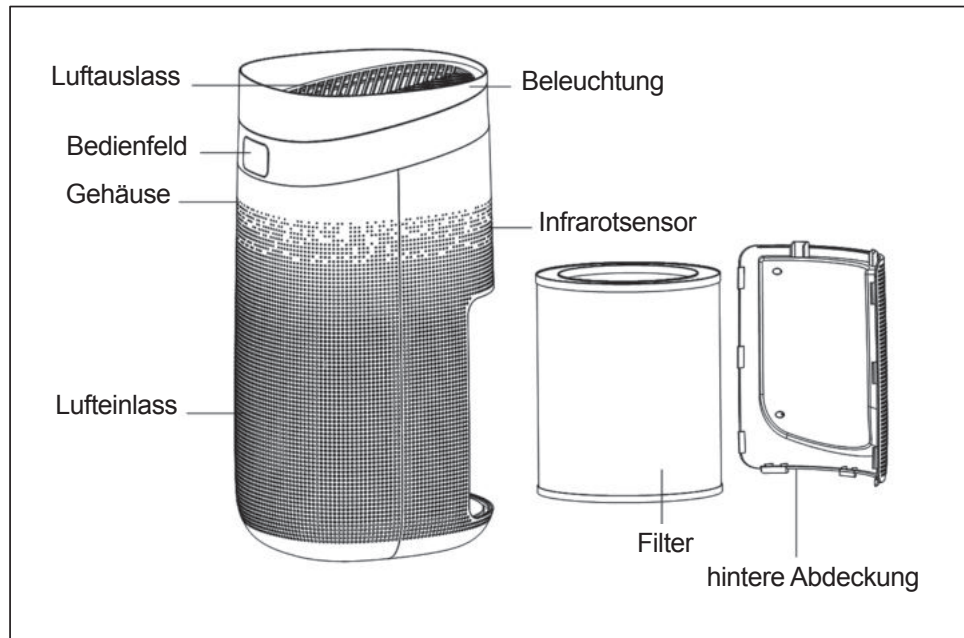

Bedienfeld

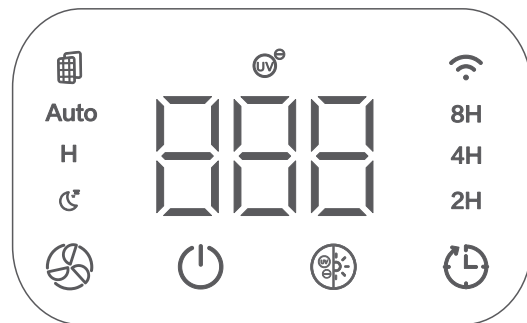

Ventilator / Filter



Ein / Aus



UV / Anion / Licht



WLAN / Timer

Technische Daten

Model	LR 50
Stromart	AC 100-240 V 50/60 Hz
Leistung	50 W
Geräuschpegel	< 56 dB/A
Abmessungen	L 275 x B 308 x H 565 mm
Gewicht	5,2 kg
Filterklasse Hauptfilter	Hepa H 14
Luftleistung max.	320 m ³
Typische Raumgröße	50 m ²

Installation des Filters

Bevor Sie den Ersatzfilter einsetzen, entfernen Sie die komplette Verpackung. Stellen Sie sicher, dass das Gerät nicht mit dem Stromnetz verbunden ist, bevor Sie den Filter einsetzen oder ersetzen.



1. Öffnen Sie die Verriegelung um die Klappe abzunehmen.

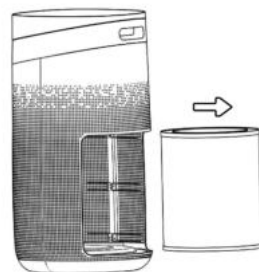

2. Entnehmen Sie den Filter



3. Entfernen Sie die Verpackung des neuen Filters

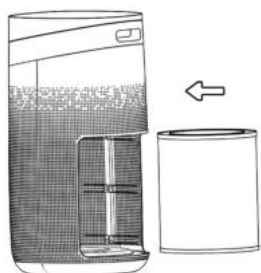

4. Setzen Sie den neuen Filter ein.

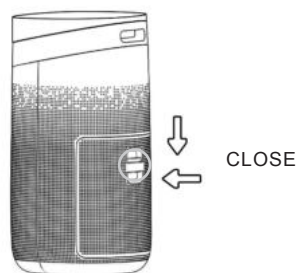

5. Schliessen Sie die hintere Klappe.

Schalterfunktionen

Stecker einstecken:

Der Summer ertönt einmal, alle Anzeigen leuchten einmal, die LED des Ein- / Austasters, die LED der Ventilator-taste, die LED des UV/Anion/ Lichttasters und die LED der Timertaste und erlöschen dann. Das Gerät befindet sich nun im Standby-Modus.

Ein- / Ausschalter:

Drücken Sie den Netzschalter, die Maschine läuft im automatischen Modus, die entsprechende Kontrollleuchte leuchtet, und das Gerät führt einen 30-Sekunden Testlauf zur Prüfung der Umgebungsbedingungen durch. Nach dem Testlauf wird die entsprechende Farbe entsprechend der vom Sensor erfassten Luftqualität angezeigt.

Ventilator / Filter:

1. Drücken Sie im Betriebszustand die Ventilator-taste, um die Ventilator-geschwindigkeit im Betriebsmodus Ruhe, Schnell oder Automatikbe-trieb einzustellen, und die entsprechenden Anzeigen leuchten. Jedes Mal, wenn Sie die Taste drücken, ertönt der Summer einmal. Das Überwachungsmodul erkennt die Luftqualität.

Bereich 0 - 75 ausgezeichnete Luftqualität. Die Kontrollleuchte ist blau.

Bereich 70 - 150 moderate Luftqualität. Die Anzeige ist grün oder gelb.

Bereich > 150 hohe Verschmutzung. Anzeige ist rot.

Der Auto-Modus reinigt die Luft automatisch entsprechend der Luftqualität.

2. Wenn die Maschine im Auto-Modus arbeitet, wird die Ventilatorgeschwindigkeit entsprechend der Luftqualität angepasst.
3. Wird das Gerät in den Ruhe-Modus geschaltet, und 5 Sekunden lang erfolgt keine weitere Eingabe, werden die kompletten Anzeigen abgeschaltet.
Anzeige Filter erneuern.
Erkennt das Gerät, dass der Filter erneuert werden muss, oder nach 2200 Betriebsstunden, blinkt die LED der Filtermarkierung dauerhaft rot.
Nach dem Austausch des Filters drücken Sie die Ventilator-taste für 7 Sekunden, um die Einstellungen zurückzusetzen.



UV / Anion / Lichttaster

1. Drücken Sie im Betriebszustand die UV/Anion/Licht-Taste, um die Helligkeit der Anzeige zu verändern.
2. Halten Sie im Betriebszustand die UV/Anion/Licht-Taste für drei Sekunden lang gedrückt, um die Anion- und UV-Funktion zu starten. Drücken Sie die Taste erneut, die Anion- und UV-Funktion werden ausgeschaltet.



Timer / WLAN Taster

1. Drücken Sie im Betriebszustand die Timer-Taste, um den Timer einzustellen. Hier gibt es die Optionen 2H-4H-8H. Jedes Mal, wenn Sie die Taste drücken, ertönt der Summer einmal, und die entsprechende Anzeige leuchtet.
2. Halten Sie die Timer-/WLAN-Taste 5 Sekunden lang gedrückt, um die WLAN-Funktion einzuschalten.
Die WLAN-Anzeige zeigt den aktuellen WLAN-Status an. Nach dem Herunterfahren muss das WLAN zurückgesetzt werden.

WLAN Betrieb

Download und Registrierung

1. Verwenden Sie Ihr Mobiltelefon oder Tablet, um den nachstehenden QR-Code zu scannen. Laden Sie die "Smart Life"- App herunter. Sie können auch im APP Store oder bei Google Play nach "Smart Life" suchen, um die App zu installieren.
2. Öffnen Sie die "Smart Life"-App, klicken Sie auf "Registrieren", geben Sie Ihre Telefonnummer oder E-Mail Adresse an, um ein Konto zu erstellen, und "Smart Life" zu registrieren.
Melden Sie sich dann bei der App an.



Gerät hinzufügen

1. Verbinden Sie das Mobiltelefon mit dem drahtlosen Heimnetzwerk, und schalten Sie das Bluetooth des Mobiltelefons ein (Bitte wählen Sie ein 2,4-GHz-WLAN-Netzwerk).
2. Öffnen Sie die „Smart Life“-APP.
3. Rufen Sie die Homepage der „Smart Life“ APP auf. Klicken Sie auf "+", um ein Gerät hinzuzufügen, die APP zeigt manuelles Hinzufügen oder automatische Erkennung an.
4. Automatische Erkennung: Wenn die entsprechende Berechtigung eingeschaltet ist, kann das Gerät automatisch erkannt werden, das Gerät muss sich im Netzwerkkonfigurationszustand befinden und eingeschaltet sein.
5. Manuell hinzufügen: Wählen Sie den Namen aus, der dem Produkt entspricht. (WLAN+Bluetooth-Modus.)

Bluetooth-Einstellungen (Automatisch)

Vergewissern Sie sich, dass die WLAN-Anzeige des Geräts schnell blinkt, klicken Sie auf OK, und warten Sie dann auf die Verbindung. Wenn „1 Gerät erfolgreich hinzugefügt“ angezeigt wird, bedeutet dies, dass die Verbindung abgeschlossen ist. Ihr Gerät wird nun in der App Liste aufgeführt.

6. Manuell hinzufügen.

Wie Pos. 1-3. Wählen Sie auf der linken Seite "Kleines Haushaltsgerät". Wählen Sie dann "Luftreiniger (Wi-Fi)" aus.

Wählen Sie das 2,4GHz. WLAN-Netzwerk.

Geben Sie den Namen Ihres Netzwerkes und Ihr Netzwerk Passwort ein. Klicken Sie auf "Weiter".

Bestätigen Sie, dass die WLAN Anzeige Ihres Gerätes schnell blinkt. Wählen Sie den Namen aus, der Ihrem Produkt entspricht.

Drücken Sie auf "+".

Jetzt erscheint "Hinzufügen erfolgreich". Drücken sie auf Fertigstellung.

Jetzt können Sie alle individuellen Einstellungen wie Betriebsmodus, Ein/Aus, Countdown (Feste Stundenwahl), und in den Einstellungen persönliche tägliche oder wöchentliche Timer Einstellungen und so weiter festlegen.

Ihr Gerät wird in Ihrer App-Liste aufgeführt. Jetzt können Sie Ihr Smart-Gerät über die App Ihres Mobilgerätes jederzeit und von überall steuern. (Vergewissern Sie sich, dass Ihr Mobilgerät mit dem Netzwerk verbunden ist.)

Wartung:

Stellen Sie sicher, dass das Gerät vor der Wartung vom Stromnetz getrennt ist.

Tauchen Sie den Luftreiniger nicht in Wasser oder andere Flüssigkeiten.

Verwenden Sie zur Reinigung keine scheuernden, ätzenden oder brennbaren Reinigungsmittel (wie Bleichmittel oder Alkohol).

Reinigen oder wechseln Sie den Filter regelmäßig. Den Filter nicht waschen.

Stellen Sie sicher, dass das Gerät vom Stromnetz getrennt ist, bevor Sie den Filter austauschen.

Bitte sterilisieren Sie den Filter regelmäßig unter Sonnenlicht. Verwenden Sie zum Reinigen des Filters keinen Staubsauger, und waschen Sie ihn nicht direkt aus.

Reinigung und Lagerung

1. Stellen Sie sicher, dass das Gerät ausgeschaltet und vom Stromnetz getrennt ist.
2. Nehmen Sie den Filter heraus, um die Filteroberfläche zu reinigen.
3. Verwenden Sie ein weiches Tuch mit neutralem Reinigungsmittel, um Staub oder Schmutz von der Oberfläche zu entfernen.
4. Nachdem der Filter getrocknet ist, setzen Sie ihn in den Luftreiniger ein, um ihn neu zu starten.
5. Wenn Sie das Gerät längere Zeit nicht benutzen, vergewissern Sie sich, dass das Gerät trocken ist, und decken Sie es mit einem Staubschutzbeutel ab. Lagern Sie das Gerät an einem kühlen und gut belüfteten Ort.
6. Um eine gute Leistung des Gerätes zu gewährleisten, schalten Sie das Gerät bitte von Zeit zu Zeit für einige Minuten ein.

Achtung:

Achten Sie darauf, dass keinerlei Flüssigkeiten in das Gerät gelangen können.

Fehlerbeseitigung:

Störung	Ursache
Gerät läuft nicht	Ist die elektrische Spannungsversorgung in Ordnung? Ist die Haussicherung in Ordnung? Blinkt die rote Filteranzeige?
Schlechte Leistung	Ist der Filter verschmutzt? Blockieren Gegenstände den Luftausblas oder den Lufteinlass?
Ungewöhnliche Geräusentwicklung	Sind Fremdkörper im Ventilatormotor oder im Luftauslass? Ist das Gerät gekippt? Bitte setzen Sie das Gerät auf eine niedrigere Luftgeschwindigkeit oder auf den Ruhemodus, wenn Sie das Gerät während der Nachtzeit benutzen wollen.
Starke Geruchsentwicklung	Es ist ein normales Phänomen, dass die Maschine bei der ersten Benutzung nach Plastik riechen kann.
	Die Maschine gibt einen unangenehmen Geruch ab, wenn der Filter staubig ist. In diesem Fall den Filter reinigen oder ersetzen.
	Wenn Brandgeruch aus der Maschine austritt, ziehen Sie bitte den Netzstecker aus der Steckdose. Nehmen Sie Kontakt mit Ihrem Händler oder dem nächsten Kundendienst auf.
Die Anzeige für den Filterwechsel leuchtet, nachdem der Filter erneuert wurde.	Bitte drücken Sie zum Zurücksetzen die Ventilator / Filtertaste für 7 Sekunden, um die Einstellungen zurückzustellen.

Hinweis: Wenn die oben genannten Anweisungen Ihre Probleme nicht lösen können und eine Wartung erforderlich ist, wenden Sie sich bitte an den Lieferanten oder die nächste Kundendienststelle. Bitte zerlegen Sie das Gerät nicht selbständig.

Umweltschutz und Recycling



Der Luftreiniger ist ausschließlich aus hochwertigen Materialien verarbeitet, die zum großen Teil recycelbar sind.

Verpackungsmaterial entsorgen.
Entsorgen Sie das Verpackungsmaterial entsprechend den örtlich geltenden Umweltbestimmungen.
Entsorgung von Elektro- und Elektronik-Altgeräten



Das Gerät ist mit dem nebenstehenden Symbol einer durchgestrichenen Abfalltonne gekennzeichnet. Dies bedeutet, dass Sie es nicht über den normalen Hausmüll, sondern über eine getrennte Sammlung umweltverträglich entsorgen müssen.

Eine fachgerechte Entsorgung dieses Gerätes vermeidet negative Auswirkungen auf Mensch und Umwelt, dient der gezielten Behandlung von Schadstoffen und ermöglicht eine Wiederverwendung von wertvollen Rohstoffen.

Die elektronischen Bauteile unterliegen besonderen Bestimmungen für die Entsorgung.

Tragen Sie zum Umweltschutz bei, indem Sie sicherstellen, dass Ihr Altgerät nur auf umweltverträgliche Weise entsorgt wird!

Ersatzteil-Liste LR 50

Pos.	Artikel-Nummer	Bezeichnung	Stückzahl
1	8050065	Luftauslass	1
2	8050066	Schraube 3x10	6
3	8050067	Blende	1
4	8050066	Schraube 3x10	2
5	8050068	Griff	1
6	8050069	Gehäuse oben	1
7	8050070	Gehäuse hinten	1
8	8050066	Schraube 3x10	4
9	8050071	Schieberabdeckung	1
10	8050072	Schieber	1
11	8050073	Feder	2
12	8050074	Filterabdeckung	1
13	8050075	Platinengehäuse	1
14	8050080	Anzeige-Platine	1
15	8050081	Blende	1
16	8050082	Bedienfolie	1
17	8050083	Abdeckung	1
18	8050084	Schraube 4x15	6
19	8050085	Luftführung oben	1
20	8050086	Motorabdeckung	1
21	8050087	Steuerung	1
22	8050088	Schraube 3x8	5
23	8050089	Ionisierer	1
24	8050090	Motor	1
25	8050088	Schraube 3x8	4
26	8050096	Motorhalter oben	1
27	8050097	Dämpfung	1
28	8050098	Schraube	3
29	8050099	Motorhalter unten	1
30	8050100	UV-Einheit	1
31	8050101	Lüfterrad	1
32	8050102	Scheibe	1
33	8050103	Mutter	1
34	8050104	Infrarot-Sensor	1
35	8050105	Dichtung	2
36	8050106	Luftführung unten	1
37	8050107	Gehäuse vorn	1
38	8050108	Halter rechts	1
39	8050109	Halter links	1

Ersatzteil-Liste LR 50 - Seite 2

Pos.	Artikel-Nummer	Bezeichnung	Stückzahl
40	8050066	Schraube 3x10	6
41	8050051	HEPA-Filter	4
42	8050110	Rahmen	1
43	8050111	Platte	1
44	8050112	Feder	4
45	8050113	Steuergehäuse rechts	1
46	8050114	Steuerung	1
47	8050115	Steuergehäuse links	1
48	8050120	Zugentlastung	1
49	8050121	Bodenplatte	1
50	8050122	Schraube 4x8	4
51	8050123	Gummifuß	4
52	8050124	Zuleitung	1
53	8050125	Kabel Stromversorgung	1
54	8050126	Kabel Bedienfolie	1
55	8050127	Kabel Infrarotsensor	1
56	8050128	Kabel UV-Einheit	1
57	8050129	Lichtband	1

Explosionszeichnung LR 50

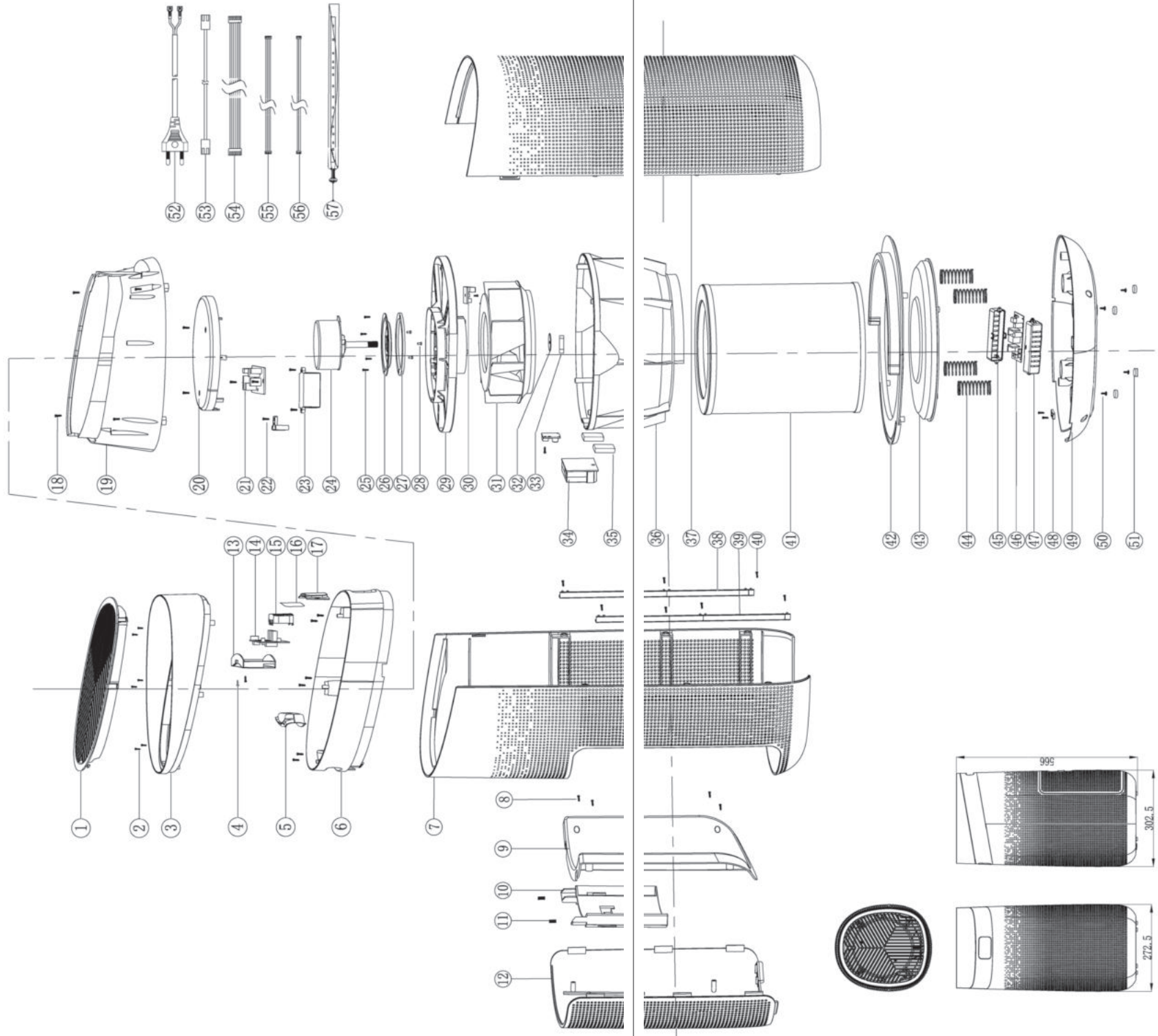

Perfektion aus Prinzip.



Ihr Partner: